

Alape[®]

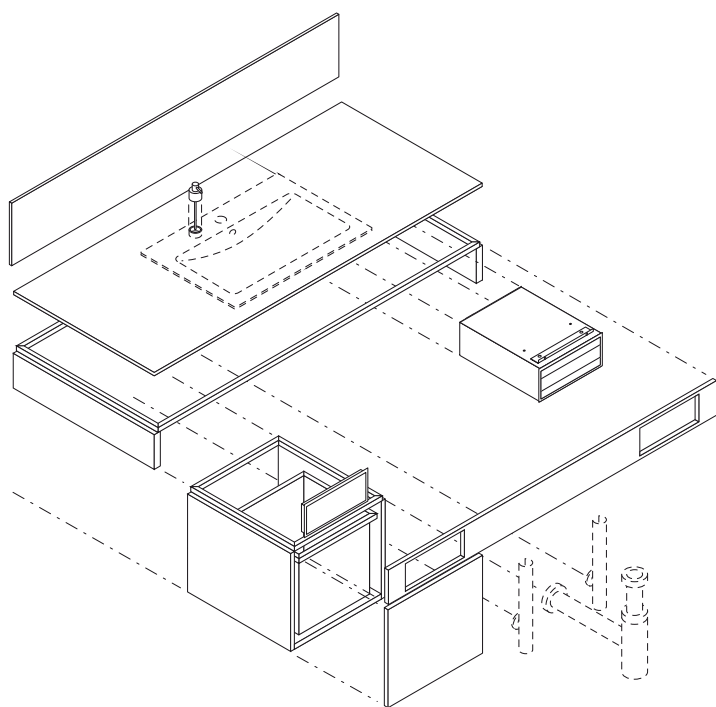









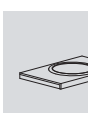
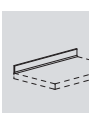
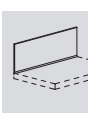

Public Spaces 2010
System A4

A4

Systemdarstellung/ Kombinationsbeispiele

A4 Systemübersicht

Basiskomponenten	Beckenarten/Geometrien Einbaubecken für den Einbau von oben oder unten Aufsatzbecken Schalenbecken				
					
Alle Modelle finden Sie im Alape Handbuch Basiskomponenten					
Individualkomponenten	Trägerplatten:				
	Tiefe in mm 450 525 600	 Flach-Profil	 Flach-Profil mit Wischleiste	 Flach-Profil mit Splash-Back	
Funktionskomponenten	Konsolblenden Breite: 400 bis 2000 mm		Konsolschublade Breite: 600 bis 1000 mm		
	Tiefe in mm 450 525 600	 KB.1.4 KB.1.5 KB.1.6 S. 22	 KS.1.4 KS.1.5 KS.1.6 S. 22		
Funktionskomponenten	Funktionskomponenten				
	Kosmetiktuchspender vorn  KT.2.A4 S. 22	Papierspender vorn  PS.3.A4 S. 22	Abwurfklappe vorn  AK.3.A4 S. 22	Papierabwurf oben eckig  AK.1 S. 24	Papierabwurf oben rund  AR.1 S. 24
Tiefe in mm 450 525 600	Konsolunterschrank inkl. Abfallsammelbehälter  KU.2.4 KU.2.5 KU.2.6 S. 25		inkl. Abfallsammelbehälter  KU.1.4 KU.1.5 KU.1.6 S. 24		

Produktbezeichnungen:

KB – Konsolblende
 AK – Papierabwurfklappen

KS – Konsolschublade
 AR – Papierabwurfring

KT – Kosmetiktuchspender
 KU – Konsolunterschränke

PS – Papierspender

Einzelwaschplatz

mit Kosmetiktuchspender eingebaut in Konsol-Blende
(Abb.: BxH 900 x 525 mm)

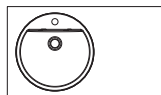

Einzelwaschplatz

mit Kosmetiktuchspender eingebaut in Konsol-Blende
(Abb.: BxH 1300 x 525 mm)

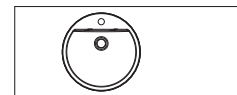
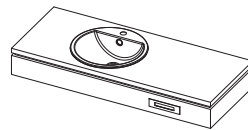

Einzelwaschplatz

mit Papierspender eingebaut in Konsol-Blende und
Funktionsunterschrank mit integrierter Abwurfklappe
(Abb.: BxH 900 x 525 mm)

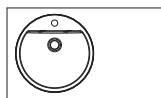
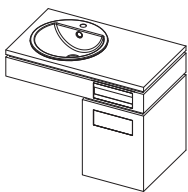

Doppelwaschplatz

mit Papierspender eingebaut in Konsol-Blende
(Abb.: BxH 1600 x 525 mm)

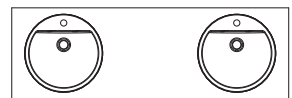
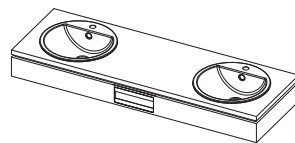

Einzelwaschplatz

mit Papierspender eingebaut in Konsol-Blende und
Funktionsunterschrank kombiniert mit Abwurfklappe
eingebaut in Konsol-Blende (Abb.: BxH 1300 x 525 mm)

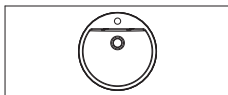
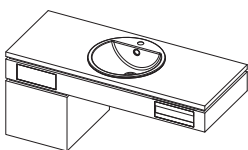

Doppelwaschplatz

mit Papierspender eingebaut in Konsol-Blende und
Funktionsunterschrank mit integrierter Abwurfklappe
(Abb.: BxH 1600 x 525 mm)

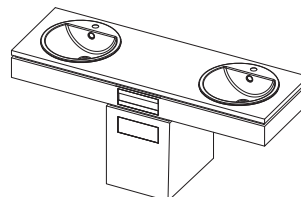

Inhalt

	System A4	4-7
	Individual- und Funktionskomponenten	
01	Trägerplatten	8-19
	Naturstein	10-11
	Glas poliert	12-13
	Glas satiniert	14-15
	Holzdekor	16-17
02	Konsol-Blenden und -Unterschränke	18-28
	Oberflächen	20-21
	Tiefe 450/525/600 mm	22-25
	Funktionskomponenten	22-27
03	Technik und Konstruktion	28-33





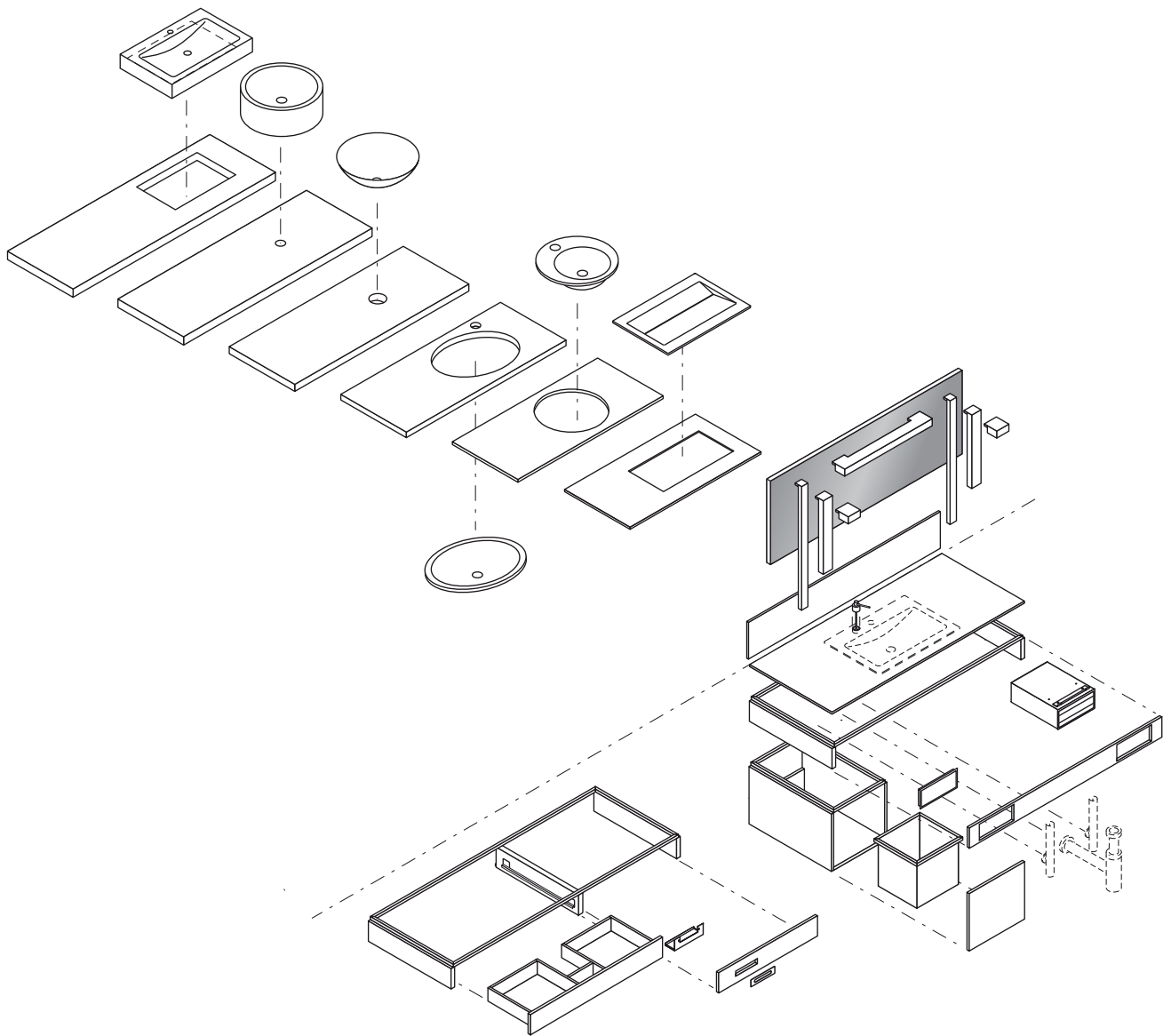

System A4

Das System A4 ist übersichtlich nach den Bereichen Basiskomponenten, Individualkomponenten und Funktionskomponenten sortiert. Das umfangreiche Sortiment an Becken und Waschtischen aus glasiertem Stahl bildet den Bereich der Basiskomponenten. Die Individualkomponenten umfassen dazu kompatible Trägerplatten, Konsol-Blenden und -Unterschranke. In diese lassen sich die Funktionskomponenten wie Kosmetiktuch-, Papierhandtuch- oder Seifenspender sowie Papierabwurfklappen und -behälter integrieren.

Durch seine enorme Auswahl an Materialien bietet das System A4 maximale Flexibilität in der Gestaltung von individuellen Waschplätzen. Es ermöglicht Lösungen, die sich harmonisch in das Raumkonzept einfügen. Zudem überzeugt es durch sein neuartiges Konstruktionsprinzip mit einem umlaufenden Aluminiumrahmen zur Befestigung der Korpusbauteile und als Auflagefläche für die Trägerplatten. Der Rahmen wird direkt an der Wand montiert und lässt sich auch nach der Montage noch in alle Richtungen justieren.



Trägerplatten

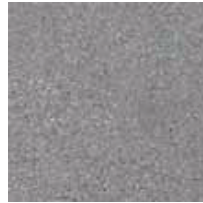

Naturstein



Glas poliert



Glas satiniert

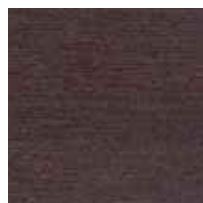







Holzdekor

Trägerplatten Naturstein

Natursteine sind von klassischer Eleganz. Jeder Stein ist durch seine Unebenheiten, Farbunterschiede und Einschlüsse ein Unikat. Daher sind Farb- und Strukturabweichungen zwischen Musterplatte bzw. Produktfoto und späterer Lieferung möglich. Diese Abweichungen stellen jedoch keinen Grund zur Reklamation dar.

Hinweis: Die Abbildungen der einzelnen Natursteine sind nicht verbindlich für die Oberfläche. Aufgrund der geringen Bildgröße sind für eine Steinsorte typische Maserungen nicht immer zu sehen. Die Strukturen und Farbnuancen verlaufen bei Naturstein unregelmäßig auf der Oberfläche, so dass nicht immer ein repräsentativer Ausschnitt möglich ist.

Trägerplatte Naturstein Trägerplattenstärke 30 mm, Wischleistenstärke 20 mm, Splash-Back-Stärke 30 mm, Breitenmaß individuell möglich		Tiefe in mm	Höhe in mm	max. Breite in mm	
	Bianco Cristall				
		TP.NT450	450	30	2000
		TP.NT525	525	30	2000
		TP.NT600	600	30	2000
		TP.NT80.WL (Wischleiste)	20	80	2000
		TP.NT400.SB (Splash-Back)	30	400	2000
	Nero Assoluto Zimbabwe				
		TP.NT450	450	30	2000
		TP.NT525	525	30	2000
		TP.NT600	600	30	2000
		TP.NT80.WL (Wischleiste)	20	80	2000
		TP.NT400.SB (Splash-Back)	30	400	2000

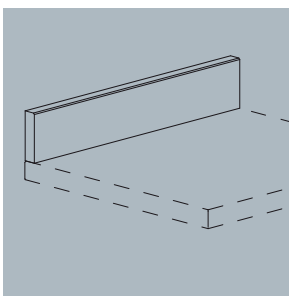

Wischleiste und Splash-Back

TP.NT80.WL Wischleiste 80 mm hoch, 20 mm stark

TP.NT400.SB Splash-Back 400 mm hoch, 30 mm stark

Zwischenmaße auf Anfrage

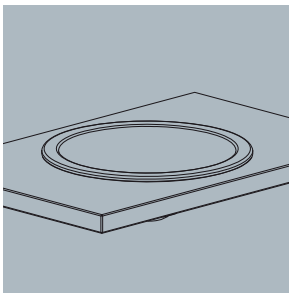
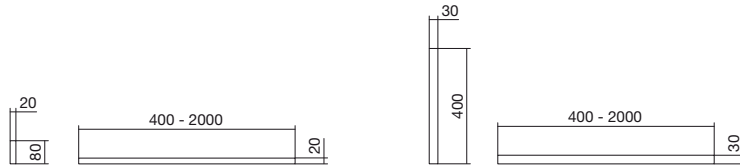

Ausschnitt für Beckeneinbau von oben

Für Einbaubecken, Ausschnittsmaß gemäß Schablone

Für Aufsatzbecken, Ausschnittsmaß gemäß Schablone

Für Schalenbecken \varnothing 45 mm

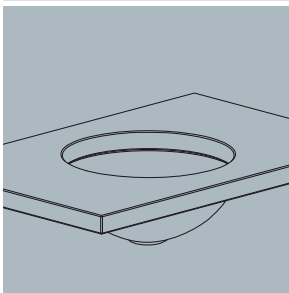
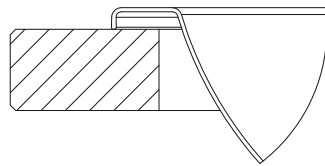

Ausschnitt für Beckeneinbau von unten

Runder Ausschnitt für geeignete Einbaubecken gemäß Schablone

Eckiger Ausschnitt für geeignete Einbaubecken gemäß Schablone

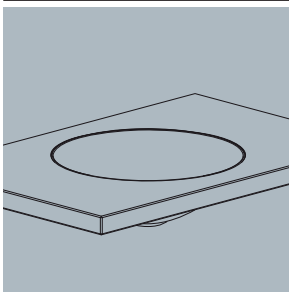
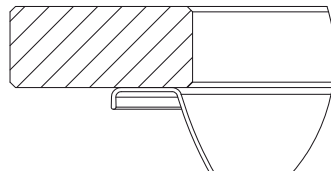

Ausschnitt für Beckeneinbau flächenbündig

Für Schalenbecken, Ausschnittsmaß gemäß Schablone

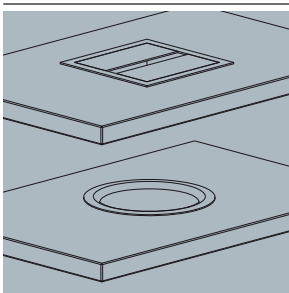
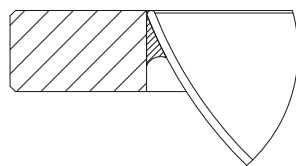

Ausschnitt für Abwurfklappe oder Abwurfring, Einbau von oben

Für AK.1 Abwurfklappe nach Ausschnittsmaß

Für AR.1 Abwurfring nach Ausschnittsmaß

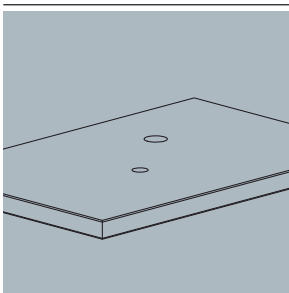

Lochbohrungen in Trägerplatte und Splash-Back

Für Lotionspender \varnothing 25 mm

Für Hahnloch \varnothing 36 mm



Trägerplatten Glas – poliert

Glas ist ein porenfreier Werkstoff und deshalb besonders hygienisch. Schmutz und Bakterien können sich nicht festsetzen. Alape Trägerplatten sind aus 12 mm starkem Einscheibensicherheitsglas (ESG). Dieses ist temperaturbeständiger, biegebruchfester sowie schlag- und stoßfester als herkömmliche Glasscheiben.

Die Unterseite wird mit keramischen Farben im Siebdruckverfahren bedruckt. Durch das anschließende Einbrennen bei 650° C verbinden sich Glas und Farbe dauerhaft.

Trägerplatte Glas – poliert Plattenstärke 12 mm, Splash-Back-Stärke 12 mm, Breitenmaß individuell möglich		Tiefe in mm	Höhe in mm	max. Breite in mm
	Weiß			
	TP.GL525	525	12	3000
	TP.GL600	600	12	3000
	TP.GL400.SB (Splash-Back)	12	400	3000
	Silbergrau			
	TP.GL525	525	12	3000
	TP.GL600	600	12	3000
	TP.GL400.SB (Splash-Back)	12	400	3000
	Elfenbein			
	TP.GL525	525	12	3000
	TP.GL600	600	12	3000
	TP.GL400.SB (Splash-Back)	12	400	3000
	Orange			
	TP.GL525	525	12	3000
	TP.GL600	600	12	3000
	TP.GL400.SB (Splash-Back)	12	400	3000
	Rot			
	TP.GL525	525	12	3000
	TP.GL600	600	12	3000
	TP.GL400.SB (Splash-Back)	12	400	3000
	Grüngrau			
	TP.GL525	525	12	3000
	TP.GL600	600	12	3000
	TP.GL400.SB (Splash-Back)	12	400	3000
	Beigegrü			
	TP.GL525	525	12	3000
	TP.GL600	600	12	3000
	TP.GL400.SB (Splash-Back)	12	400	3000
	Rauchgrü			
	TP.GL525	525	12	3000
	TP.GL600	600	12	3000
	TP.GL400.SB (Splash-Back)	12	400	3000
	Graubraun			
	TP.GL525	525	12	3000
	TP.GL600	600	12	3000
	TP.GL400.SB (Splash-Back)	12	400	3000
	Schwarz			
	TP.GL525	525	12	3000
	TP.GL600	600	12	3000
	TP.GL400.SB (Splash-Back)	12	400	3000

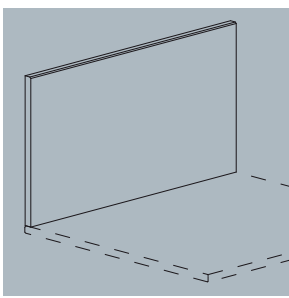

Splash-Back

TP.GL400.SB Splash-Back 400 mm hoch, 12 mm stark

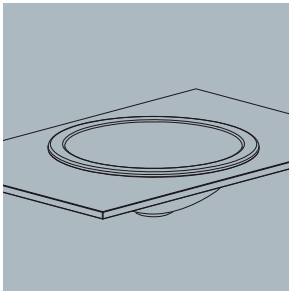
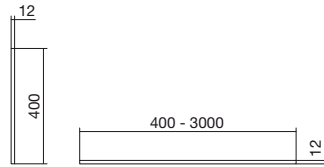

Ausschnitt für Beckeneinbau von oben

Für Einbaubecken, Ausschnittsmaß gemäß Schablone
Für Aufsatzbecken, Ausschnittsmaß gemäß Schablone
Für Schalenbecken \varnothing 45 mm

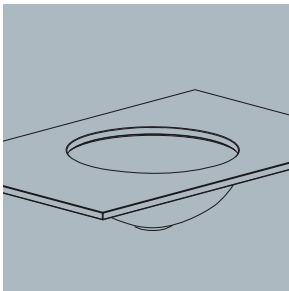
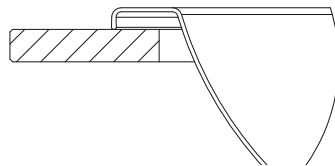

Ausschnitt für Beckeneinbau von unten

Runder Ausschnitt für geeignete Einbaubecken gemäß Schablone
Eckiger Ausschnitt für geeignete Einbaubecken gemäß Schablone

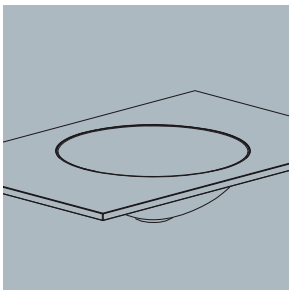
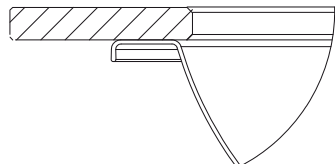

Ausschnitt für Beckeneinbau flächenbündig

Für Schalenbecken, Ausschnittsmaß gemäß Schablone

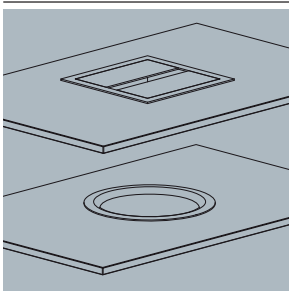
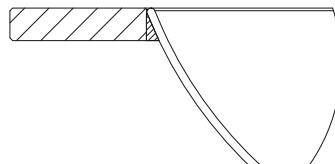

Ausschnitt für Abwurfklappe oder Abwurfring, Einbau von oben

Für AK.1 Abwurfklappe nach Ausschnittsmaß
Für AR.1 Abwurfring nach Ausschnittsmaß

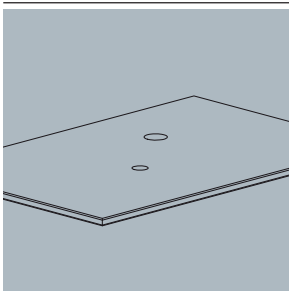



Lochbohrungen in Trägerplatte und Splash-Back

Für Lotionspender \varnothing 25 mm
Für Hahnloch \varnothing 36 mm



Trägerplatten Glas – satiniert

Satinierte Glas-Trägerplatten werden aus 12 mm starkem Klarglas (ESG) hergestellt. Damit die undurchsichtige, satinierte Optik des Glases entsteht, wird die Oberfläche mit einer speziellen Säure behandelt. Satiniertes Glas besitzt daher auf der Oberseite eine leicht raue Oberfläche. Die Farbigkeit erhält die Trägerplatte durch die Bedruckung mit keramischen Farben auf der Unterseite. Durch das anschließende Einbrennen bei 650° C verbinden sich Glas und Farbe dauerhaft.

Trägerplatte Glas Plattenstärke 12 mm, Splash-Back-Stärke 12 mm, Breitenmaß individuell möglich		Tiefe in mm	Höhe in mm	max. Breite in mm
	Weiß			
	TP.GL525	525	12	3000
	TP.GL600	600	12	3000
	TP.GL400.SB (Splash-Back)	12	400	3000
	Silbergrau			
	TP.GL525	525	12	3000
	TP.GL600	600	12	3000
	TP.GL400.SB (Splash-Back)	12	400	3000
	Elfenbein			
	TP.GL525	525	12	3000
	TP.GL600	600	12	3000
	TP.GL400.SB (Splash-Back)	12	400	3000
	Orange			
	TP.GL525	525	12	3000
	TP.GL600	600	12	3000
	TP.GL400.SB (Splash-Back)	12	400	3000
	Rot			
	TP.GL525	525	12	3000
	TP.GL600	600	12	3000
	TP.GL400.SB (Splash-Back)	12	400	3000
	Grüngrau			
	TP.GL525	525	12	3000
	TP.GL600	600	12	3000
	TP.GL400.SB (Splash-Back)	12	400	3000
	Beigegrü			
	TP.GL525	525	12	3000
	TP.GL600	600	12	3000
	TP.GL400.SB (Splash-Back)	12	400	3000
	Rauchgrü			
	TP.GL525	525	12	3000
	TP.GL600	600	12	3000
	TP.GL400.SB (Splash-Back)	12	400	3000
	Graubraun			
	TP.GL525	525	12	3000
	TP.GL600	600	12	3000
	TP.GL400.SB (Splash-Back)	12	400	3000
	Schwarz			
	TP.GL525	525	12	3000
	TP.GL600	600	12	3000
	TP.GL400.SB (Splash-Back)	12	400	3000

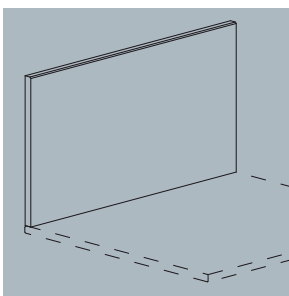

Splash-Back

TP.GL400.SB Splash-Back 400 mm hoch, 12 mm stark
Zwischenmaße auf Anfrage

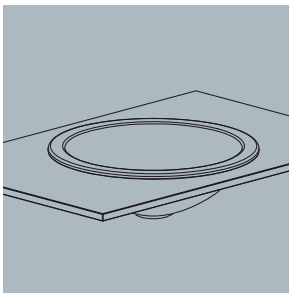
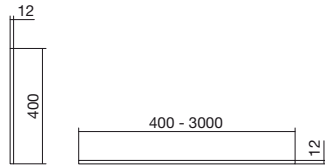

Ausschnitt für Beckeneinbau von oben

Für Einbaubecken, Ausschnittsmaß gemäß Schablone
Für Aufsatzbecken, Ausschnittsmaß gemäß Schablone
Für Schalenbecken \varnothing 45 mm

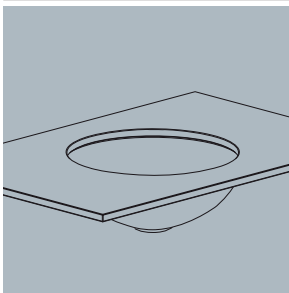
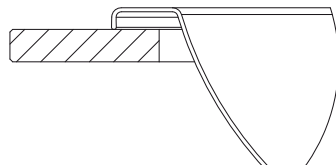

Ausschnitt für Beckeneinbau von unten

Runder Ausschnitt für geeignete Einbaubecken gemäß Schablone
Eckiger Ausschnitt für geeignete Einbaubecken gemäß Schablone

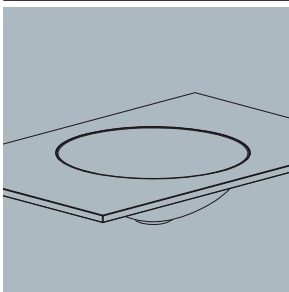
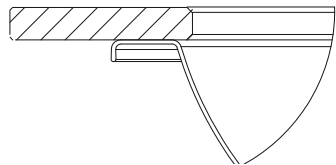

Ausschnitt für Beckeneinbau flächenbündig

Für Schalenbecken, Ausschnittsmaß gemäß Schablone

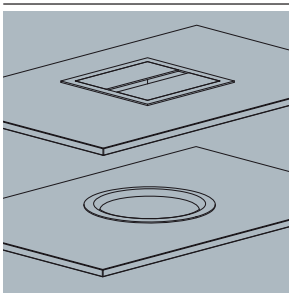
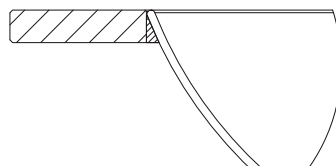

Ausschnitt für Abwurfklappe oder Abwurfring, Einbau von oben

Für AK.1 Abwurfklappe nach Ausschnittsmaß
Für AR.1 Abwurfring nach Ausschnittsmaß

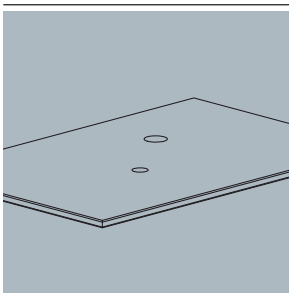

Lochbohrungen in Trägerplatte und Splash-Back









Für Lotionspender \varnothing 25 mm
Für Hahnloch \varnothing 36 mm



Trägerplatten Holzdekor – 16 mm und 40 mm

Holzdekore werden industriell durch Verpressen und Verkleben mindestens zweier Lagen eines duroplastischen Kunststoffes gefertigt. Deshalb spricht man auch von Schichtstoff bzw. Laminat (v. lat. lamina "Blatt"). Die Oberfläche besteht aus Zellulosebahnen und hochwertigem Melaminharz. Durchgefärbte Dekorpapiere in Holzoptik verleihen dem Material sein natürliches Aussehen.

Die standardisierte Produktion ermöglicht eine gleichbleibende Qualität und verbindliche Materialeigenschaften. So sind Holzdekore vergleichsweise hart und daher schlag- und stoßfest sowie hitzeunempfindlich. Sie zeichnen sich außerdem durch eine hohe Farbbeständigkeit aus.

Trägerplatte Holzdekor Plattenstärke 16/40mm, Breitenmaß individuell möglich Wischleiste und Splash-Back in Holz nicht zu empfehlen		Tiefe in mm	Höhe in mm	max. Breite in mm	
	Weiß				
		TP.H0450	450	nur 16	3000
		TP.H0525	525	nur 16	3000
		TP.H0600	600	nur 16	3000
	Graueiche				
		TP.H0450	450	16/40	3000
		TP.H0525	525	16/40	3000
		TP.H0600	600	16/40	3000
	Walnuss				
		TP.H0450	450	16/40	3000
		TP.H0525	525	16/40	3000
		TP.H0600	600	16/40	3000
	Wenge				
		TP.H0450	450	16/40	3000
		TP.H0525	525	16/40	3000
		TP.H0600	600	16/40	3000

Optionen für Trägerplatte Holzdekor – 16 mm und 40 mm

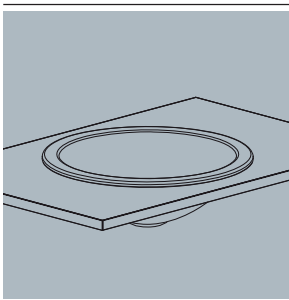

Ausschnitt für Beckeneinbau von oben

Für Einbaubecken, Ausschnittsmaß gemäß Schablone
Für Aufsatzbecken, Ausschnittsmaß gemäß Schablone
Für Schalenbecken $\varnothing 45$ mm

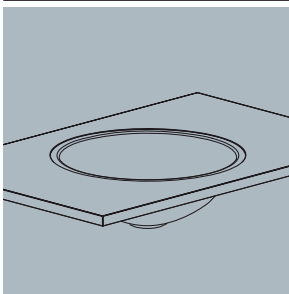
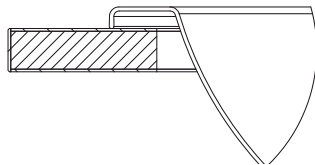

Ausschnitt für Beckeneinbau von unten

Runder Ausschnitt für geeignete Einbaubecken gemäß Schablone
Eckiger Ausschnitt für geeignete Einbaubecken gemäß Schablone

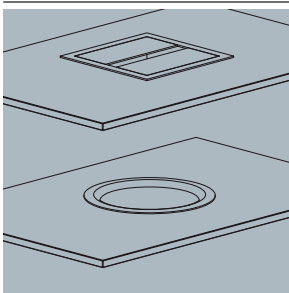
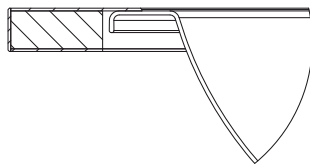

Ausschnitt für Abwurfklappe oder Abwurfring, Einbau von oben

Für AK.1 Abwurfklappe nach Ausschnittsmaß
Für AR.1 Abwurfring nach Ausschnittsmaß

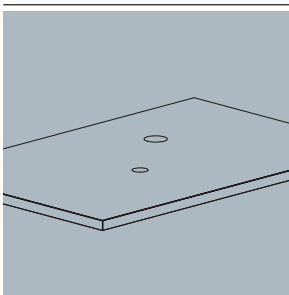

Lochbohrungen in Trägerplatte

Für Lotionspender $\varnothing 25$ mm
Für Hahnloch $\varnothing 36$ mm





Konsol-Blenden, -Unterschränke und Funktionskomponenten

Wesentliche Komponenten bei der Realisierung von individuellen Waschplätzen mit dem Alape System A4 sind die Konsol-Blenden. Durch das neuartige Konstruktionsprinzip dienen sie als Auflagefläche für Trägerplatten.

Mit den 146 mm hohen Konsol-Blenden als Grundkomponente können architektonisch und funktionelle hochwertige Waschplätze realisiert werden. Durch die Integration verschiedener Funktionskomponenten wie Papierspender, Kosmetiktuchspender, Schubladen und Papierabwurfklappen und -behälter sind die Waschplätze im Hotel als auch halböffentlichen Bereich einsetzbar.

Die Konsol-Blenden und -Unterschränke sind exakt auf die Tiefenmaße der Trägerplatten abgestimmt. Dadurch sind alle Komponenten miteinander kombinierbar und bieten so vielfältige Möglichkeiten, ganzheitliche Waschplätze individuell zu gestalten.



Oberflächen

Oberflächen für Konsol-Blenden, -Schubladen und Unterschränke

Echtholz furnier



Eiche hell



Eiche anthrazit



Eiche dunkel



Nussbaum

Holzdekor

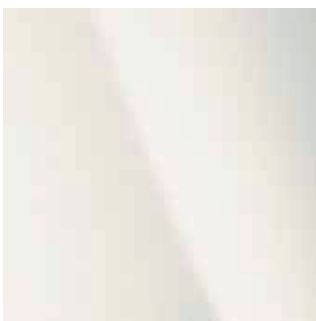

Weiß



Graueiche



Walnuss



Wenge

Konsol-Blenden mit Funktionskomponenten Tiefe 450/525/600 mm

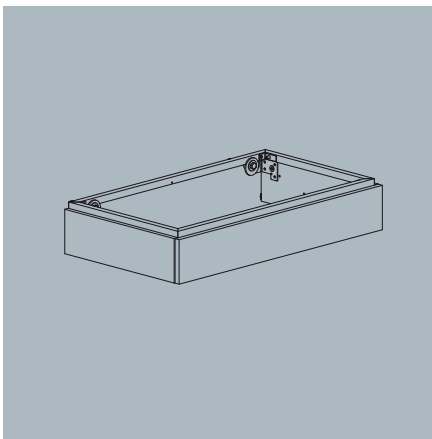

KB.1.4 (Tiefe 450 mm)
KB.1.5 (Tiefe 525 mm)
KB.1.6 (Tiefe 600 mm)

Konsol-Blende in Dekor gemäß aktueller A4-Farbkarte, für Plattentiefe 450/525/600 mm, Breitenmaß variabel von 400 bis 2000 mm, Frontblende zur Aufnahme von A4 Funktionselementen, inklusive Befestigungsset ohne Dübel

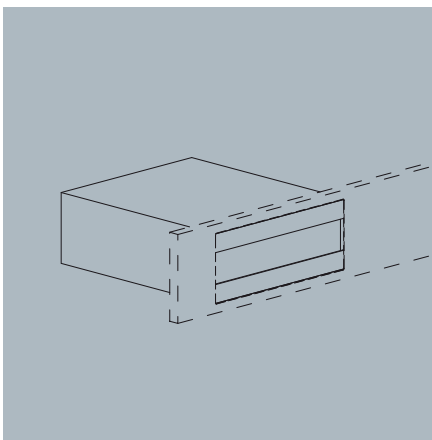
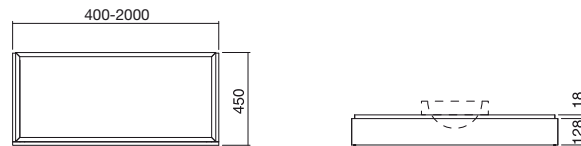

PS.3.A4

Papierspender aus Edelstahl wahlweise poliert oder gebürstet, für den Einbau von hinten in A4 Konsol-Blenden, Befüllung von vorn mit Papierhandtücher im Format 250 x 95 mm gefaltet, ohne Erstbefüllung

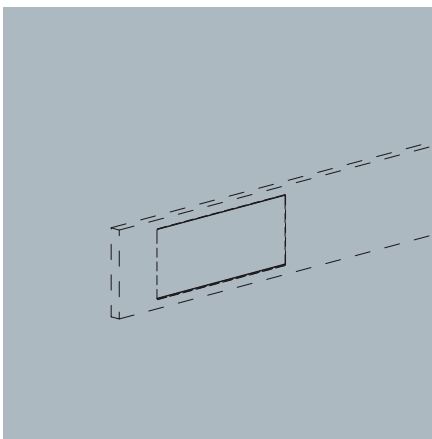
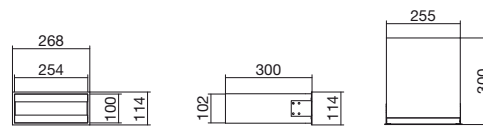

AK.3.A4

Abwurfklappe aus Edelstahl wahlweise poliert oder gebürstet, für den Einbau von hinten in A4 Konsol-Blenden

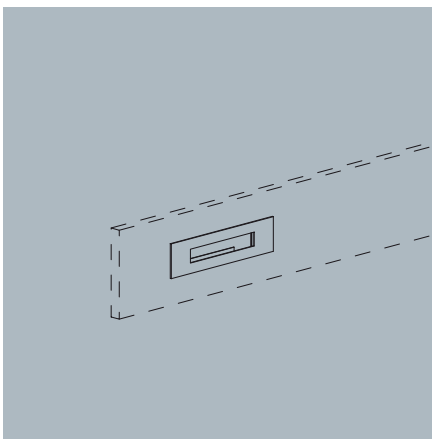
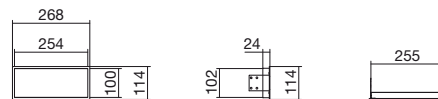

KT.2.A4

Kosmetiktuchspender aus Edelstahl wahlweise poliert oder gebürstet, für den Einbau von vorn in A4 Konsol-Blenden, für Standardboxgröße 230 x 115 x 70 mm, Befüllung von hinten

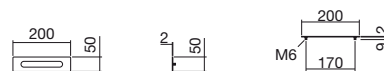

Konsol-Unterschranke mit Funktionskomponenten Tiefe 450/525/600 mm

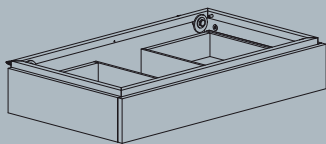

KS.1.4 (Tiefe 450 mm)
KS.1.5 (Tiefe 525 mm)
KS.1.6 (Tiefe 600 mm)

Konsol-Schublade in Dekor gemäß aktueller A4-Farbkarte, für Plattentiefe 450/525/600 mm, Breitenmaß variabel von 600 bis 1000 mm, Auszug mit Ausschnitt für Siphon, inklusive Befestigungsset ohne Dübel

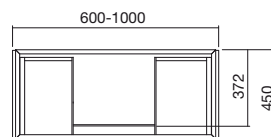

Konsol-Unterschränke mit Funktionskomponenten Tiefe 450/525/600 mm

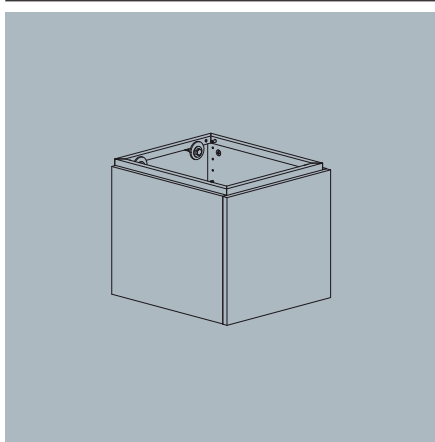

KU.1.4 (Tiefe 450 mm)
KU.1.5 (Tiefe 525 mm)
KU.1.6 (Tiefe 600 mm)

Konsol-Unterschrank 1-türig in Dekor gemäß aktueller A4-Farbkarte, für Plattentiefe 450/525/600 mm, inklusive Abfallsammelbehälter und Befestigungsset ohne Dübel

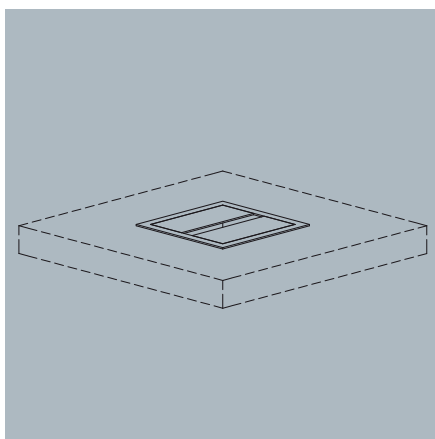
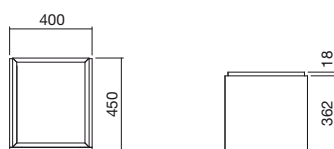

AK.1

Abwurfklappe eckig aus Edelstahl wahlweise poliert oder gebürstet, für den Einbau von oben

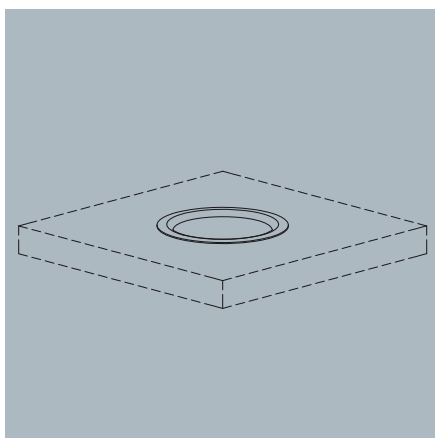
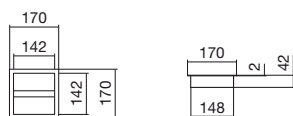

AR.1

Abwurfring rund, aus glasiertem Stahl in Farbe weiß oder aus Edelstahl wahlweise poliert oder gebürstet, für den Einbau von oben

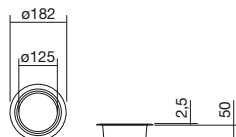

Konsol-Unterschranke mit Funktionskomponenten Tiefe 450/525/600 mm

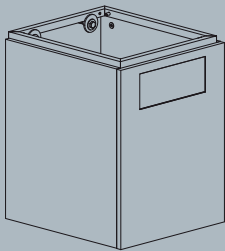

KU.2.4 (Tiefe 450 mm)
KU.2.5 (Tiefe 525 mm)
KU.2.6 (Tiefe 600 mm)

Konsol-Unterschrank 1-türig in Dekor gemäß aktueller A4-Farbkarte, für Plattentiefe 450/525/600 mm, Tür mit Abwurfklappe in Edelstahl poliert oder gebürstet, inklusive Abfallsammelbehälter und Befestigungsset ohne Dübel

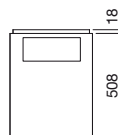
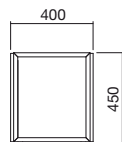

Funktionskomponenten und Zubehör

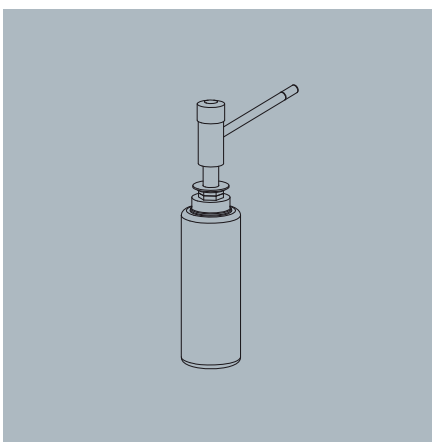

LS.P2

Lotionspender mit 130 mm Auslauflänge, verchromt, für Tischmontage, inklusive 1 Liter Vorratsbehälter, ohne Erstbefüllung, Befüllung von unten

LS.P3

Lotionspender mit 130 mm Auslauflänge, Edelstahl gebürstet, für Tischmontage, inklusive 1 Liter Vorratsbehälter, ohne Erstbefüllung, Befüllung von unten

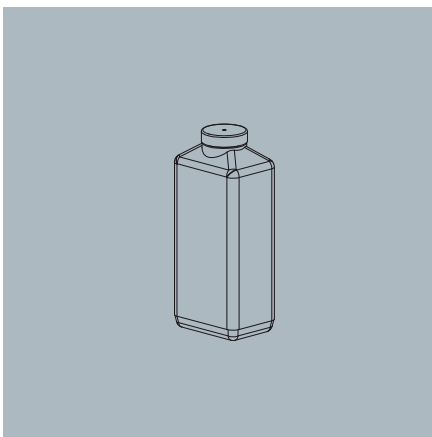

LS.VB25

2,5 Liter Vorratsbehälter für Alape-Lotionspender, inklusive 800 mm Schlauch und Adapterdeckel, für die Montage in Unterschränke, ohne Erstbefüllung

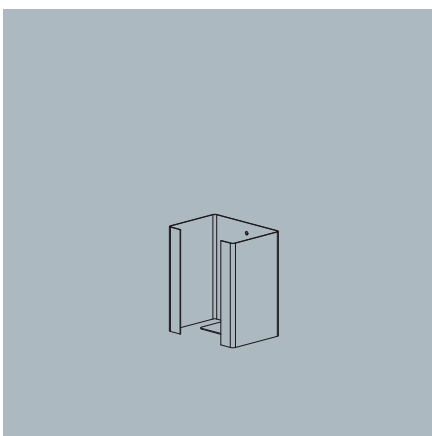

LS.WH25

Wandhalter aus Edelstahl matt gebürstet, für 2,5 Liter Vorratsbehälter, zur fixen Montage auf bauseitiger Wand oder in Unterschränken, ohne Befestigungsmaterial

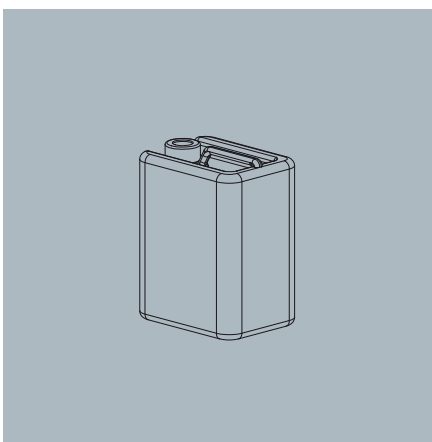

LS.VB50

5,0 Liter Vorratsbehälter für Alape-Lotionspender, inklusive 800 mm Schlauch und Adapterdeckel, für die Montage in Unterschränke, ohne Erstbefüllung

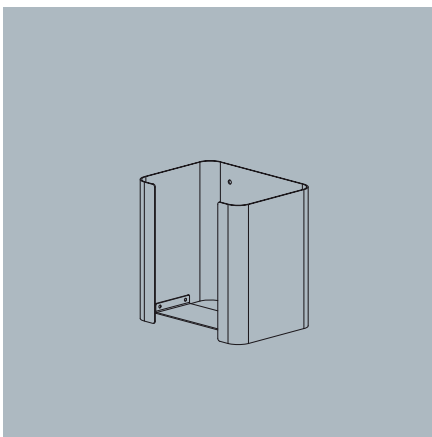

LS.WH50

Wandhalter aus Edelstahl matt gebürstet, für 5,0 Liter Vorratsbehälter, zur fixen Montage auf bauseitiger Wand oder in Unterschränke, ohne Befestigungsmaterial

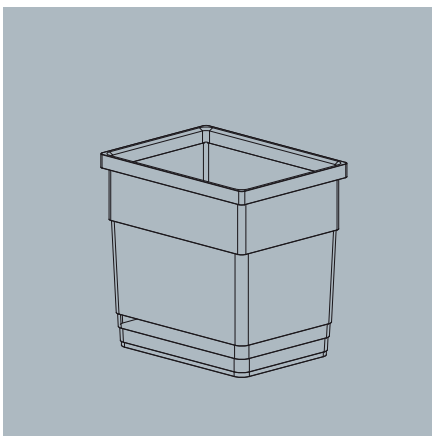

AB.1 (Inhalt 13,5 Liter / BITIH 211 x 281 x 275 mm)

AB.2 (Inhalt 17,0 Liter / BITIH 229 x 305 x 310 mm)

AB.3 (Inhalt 21,0 Liter / BITIH 211 x 423 x 275 mm)

Abfallsammelbehälter aus Kunststoff, Farbe grau, für Unterschränke mit Abwurf von oben oder von vorn



Konstruktion und Technik

Konstruktion

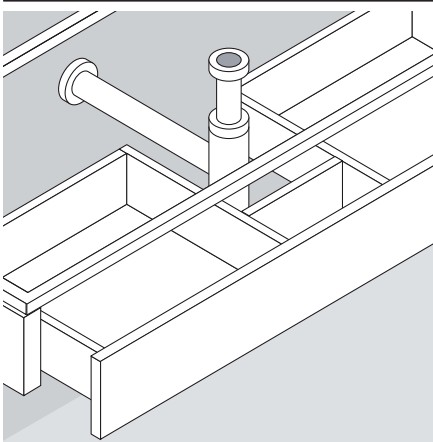

Konsol-Schubladen mit Siphonausschnitt sowie Blenden bieten die Möglichkeit der Beckenmontage von Einbau-, Aufsatz- oder Schalenbecken in bzw. auf die Trägerplatte.

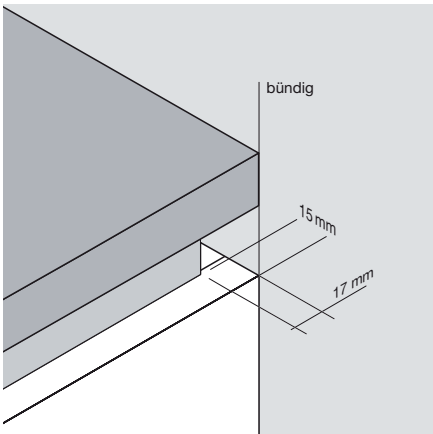

Der Aluminiumrahmen aller Konsol-Blenden, -Schubladen ist standardmäßig nach innen versetzt. Er dient zur werksseitigen Befestigung der Korpusbauteile und ermöglicht gleichzeitig die Wandmontage.

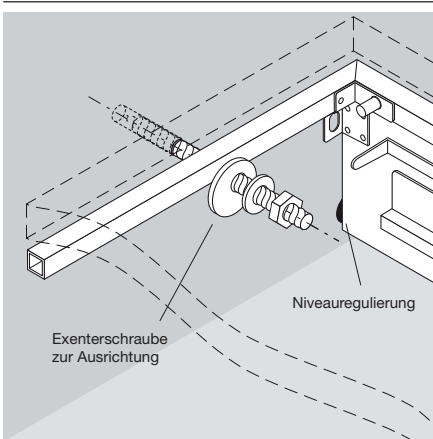

Bewusst hat Alape auf die traditionelle Korpusbauweise verzichtet und ein neues Konstruktionsprinzip entwickelt.

Ein umlaufender Aluminiumrahmen oberhalb von Blende, Schublade oder Unterschrank trägt die Trägerplatte und wird gleichzeitig werksseitig zur Befestigung der einzelnen Korpusbauteile genutzt.

Der Rahmen wird direkt an der Wand montiert und lässt sich auch nach der Montage noch in alle Richtungen justieren.

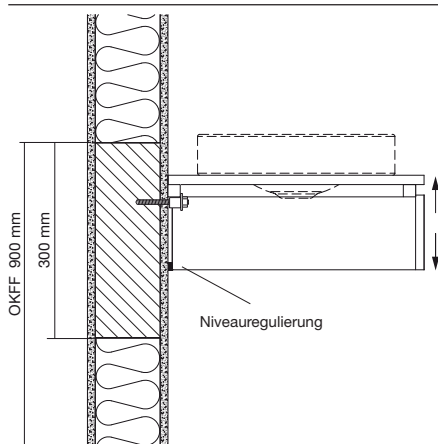

Wandaussteifung

Die Tragfähigkeit der Konsolen, Konsol-Blenden, -Schubladen und -Unterschranke ist abhängig von der Befestigungsmöglichkeit an den Wänden. Grundsätzlich muss bauseits eine ausreichende Wandaussteifung sichergestellt sein.

Es ist von einer Auflast von 150 kg – zuzüglich Eigengewicht des Waschplatzes – auszugehen.

Empfohlen wird die Verwendung des Alape Dübelsets, Art.-Nr. 9500 460 000, für spreizdruckfreie Befestigung in fast allen Baustoffen, bestehend aus 1 Kartusche (220 g bzw. 145 cm³) chemischen Verbundmörtel aus Harz, Zement, Wasser und Härter, 2 Kartuschenaufsätzen und 6 Ankerhülsen für Stockschrauben (M8 und M10).

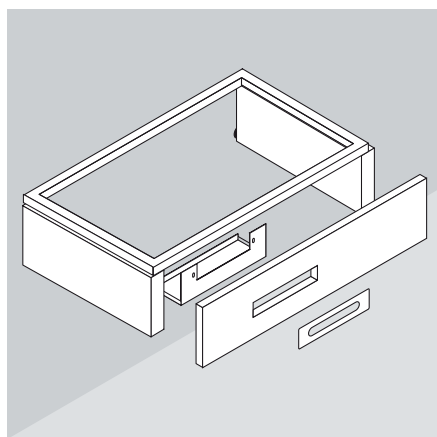

Kosmetiktuchspender für den Einbau in Konsol-Blenden, Spenderblende für den Einbau von vorn, Box-Halter für Standard Kosmetiktuchboxen, ohne Erstbefüllung

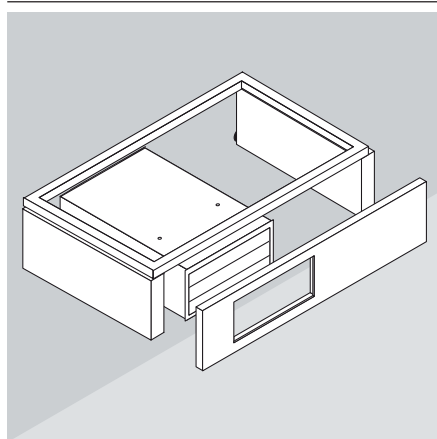

Papierspender für den Einbau von hinten in Konsol-Blenden, Befüllung von vorn für Standard Papierhandtücher gefaltet 250 x 95 mm, ohne Erstbefüllung

Konstruktion

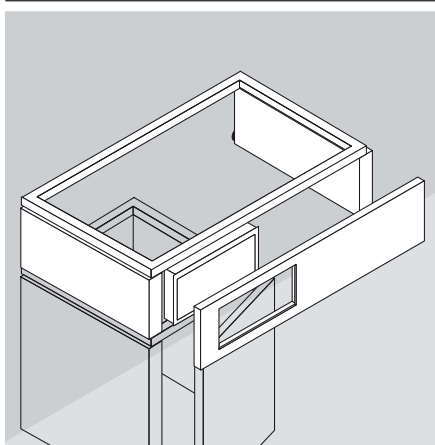

Abwurfklappe für den Einbau von hinten in Konsolblenden



Unterschrank mit Drehtür und Anschlagdämpfer, mit innenstehendem Kunststoff-sammelbehälter in grau, für die Montage unter Konsolblenden mit Abwurfklappe und für die Montage unter Trägerplatten mit Abwurföffnung von oben

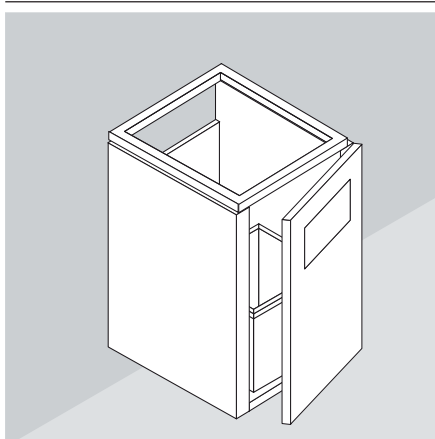

Unterschrank mit Drehtür und Anschlagdämpfer, mit integrierter Abwurfklappe von hinten eingebaut, mit innenstehenden Kunststoff-sammelbehälter in grau, für die Montage unter Trägerplatten

Montagehöhen

Alape Konsol-Blenden und -Schubladen haben keine fest definierten Montage Maße. In Kombination mit weiteren Komponenten aus dem System A4 entsteht ein Waschplatz, dessen individuelle Gestaltung die Montage Maße beeinflusst. Wichtigstes Kriterium ist die Beckenart. Die Höhe des Beckenrands bestimmt die Oberkante des Waschplatzes. Danach lassen sich alle weiteren Montagehöhen ableiten.

Um die Höhe der Befestigungspunkte für Konsol-Blenden und -Schubladen zu ermitteln, ist folgende Rechnung durchzuführen:

	850 mm 900 mm	Oberkante Waschplatz/Trägerplatte
a	- XX mm	Höhe EB, AB oder SB
b	- XX mm	Plattenstärke
c	- 27 mm	Konsolrahmen und Auflage
	= XXX mm	Höhe der Befestigungspunkte für Dübel und Schrauben zur Wandbefestigung

Oberkante Waschplatz 850 mm

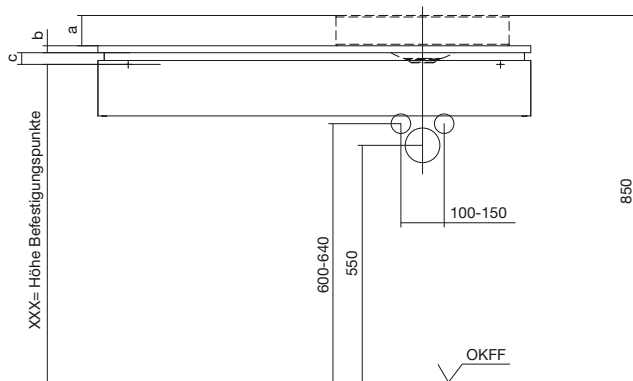

Bei Einsatz von:

- Einbaubecken
- Aufsatzbecken bis 80 mm Randhöhe (AB.....1)

Oberkante Waschplatz 900 mm

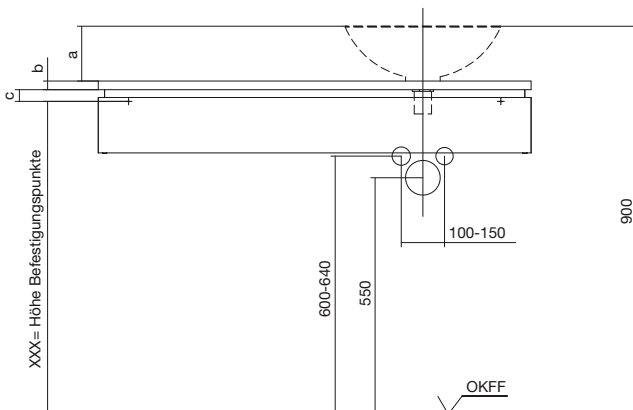

Bei Einsatz von:

- Aufsatzbecken ab 80 mm Randhöhe (AB.....2)
- Schalenbecken (SB.K, SB.F)

Materialübersicht

Trägerplatten Plattentiefe 360/600/600.x mm

Naturstein S. 10



Bianco Cristall



Nero Assoluto

Glas poliert/satiniert S. 12/14



Weiß



Silbergrau



Elfenbein



Orange



Rot



Grüngrau



Beigegrü



Rauchgrau



Graubraun

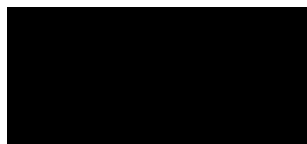

Schwarz

Holzdekor S. 16



Weiß



Graueiche



Walnuss



Wenge

Funktionskomponenten

Edelstahl



poliert



gebürstet

Oberflächen für Konsol-Blenden, -Schubladen und Unterschränke

Holzdekor S. 21-25



Weiß



Graueiche



Walnuss



Wenge

Echtholz furnier S. 21-25



Eiche hell



Eiche anthrazit

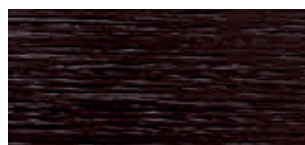

Eiche dunkel



Nussbaum

The Ambiente Group

AzurAmbiente · Edifício Ambiente · Av. Severiano Falcão, 2 · 2686-401 PRIOR VELHO · Lisboa · Portugal
T. +351 219 498 210 · F. + 351 219 498 229 · info@azurambiente.com